

Bestellformular - Pfosten für Ankerschraubung

<input type="checkbox"/> Anfrage	<input type="checkbox"/> Bestellung		Rechnungsadresse	Lieferadresse
Kommission	Stück	Firma		
Liefertermin	<input type="checkbox"/> abgeholt <input type="checkbox"/> geliefert	Strasse		
Oberfläche	<input type="checkbox"/> feuerverzinkt <input type="checkbox"/> roh <input type="checkbox"/>	PLZ/Ort		
Bemerkung		Kontakt	Tel.	

1. Bitte wählen Sie den Typ und die Grösse des Pfostenprofils aus.

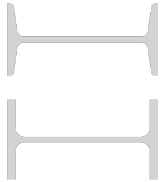

- INP 120
- INP
- IPE 120
- IPE

2. Bitte wählen Sie die Grösse der Löcher aus und geben Sie die Anzahl an.



- Lattenloch 90x130
- Lattenloch 90x180
- Lattenloch
- Anzahl

3. Bitte tragen Sie die gewünschten Längen und Lochabstände ein. Falls Sie zusätzlich Ösen oder Drahtzaunlöcher wünschen, bitten wir Sie, die jeweilige Skizze selbst zu erweitern. Hierfür stehen Ihnen folgende Möglichkeiten zur Verfügung:

- Sie können mit Hilfe des Kommentarwerkzeuges des *Adobe Acrobat Readers* zusätzliche Linien zeichnen sowie Masse eintragen. 
- Sie können auch das Formular ausdrucken, von Hand ergänzen und danach wieder einscannen.

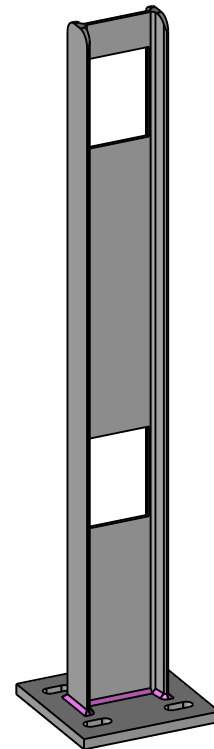
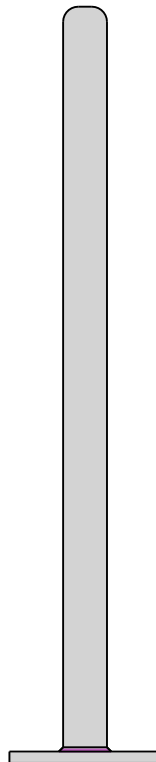
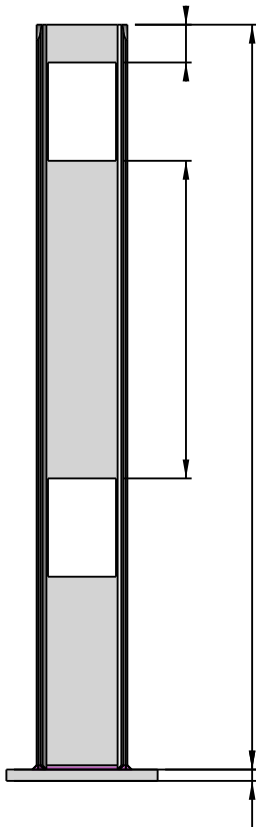

4. Bitte wählen Sie den Typ der Fussplatte aus und tragen Sie gegebenenfalls die Funktionsmasse ein.

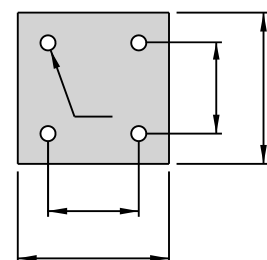
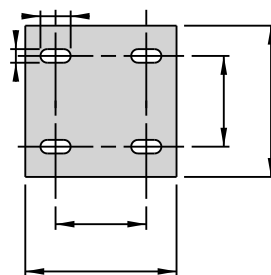
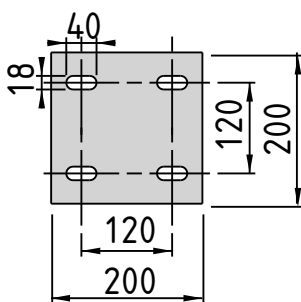

Standard Fussplatte

Sonderfussplatte mit Langlöcher

Sonderfussplatte mit Bohrungen

Sehen Sie sich auch weitere Produkte in unserem [Katalog für Bündnerzaunpfosten und Zaunprodukte](#) an.